



# 環境支援機器

ディスク型オイルスキマー

防水型

# トオイル君

SR-104

新発売!

## 「防水タイプ・SR-104」

従来クーラント溶液がかかって取り付けができなかった場所でも、取り付けが可能となりました。  
SR103の性能はそのまま油剤費を低減し、工具寿命を延長します。

### New Serieese

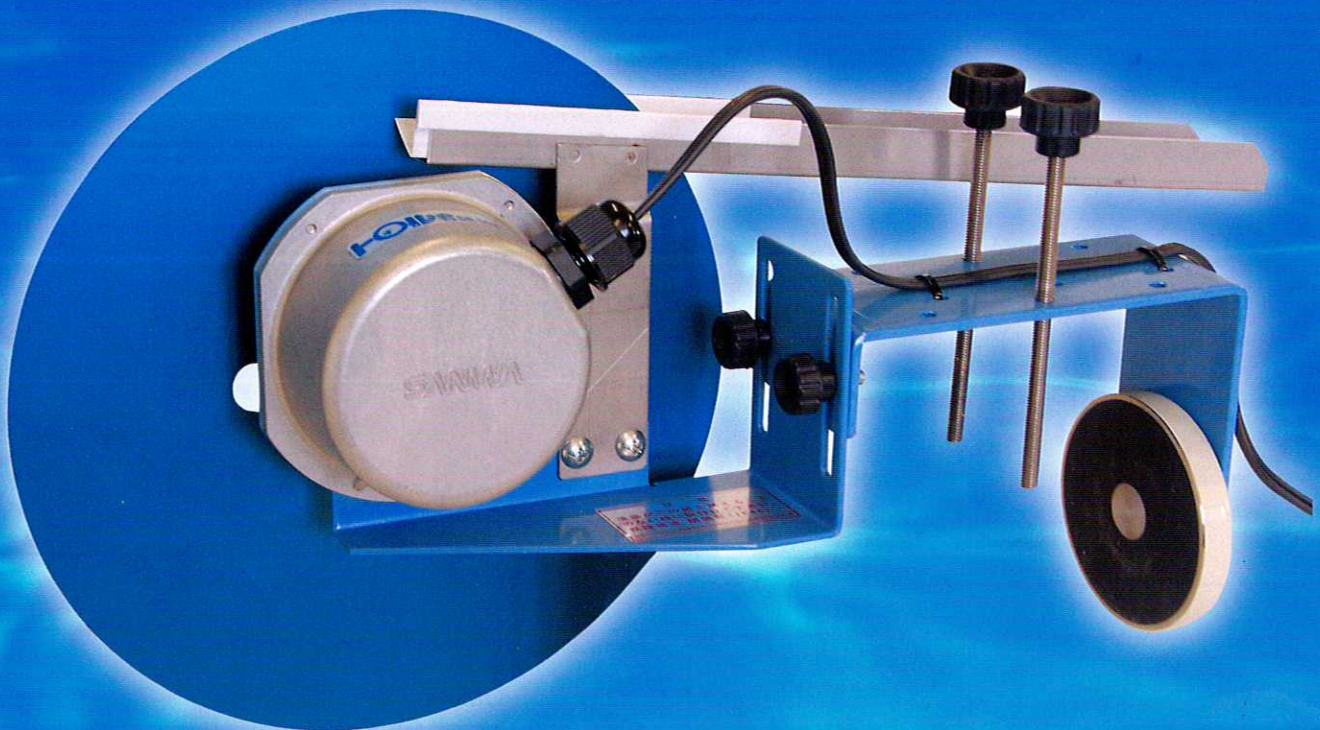

悪臭・手荒れ・ベタツキよ **さらば!**

写真はイメージです。

# トロボット君 はどんな状況でもお役立致します!

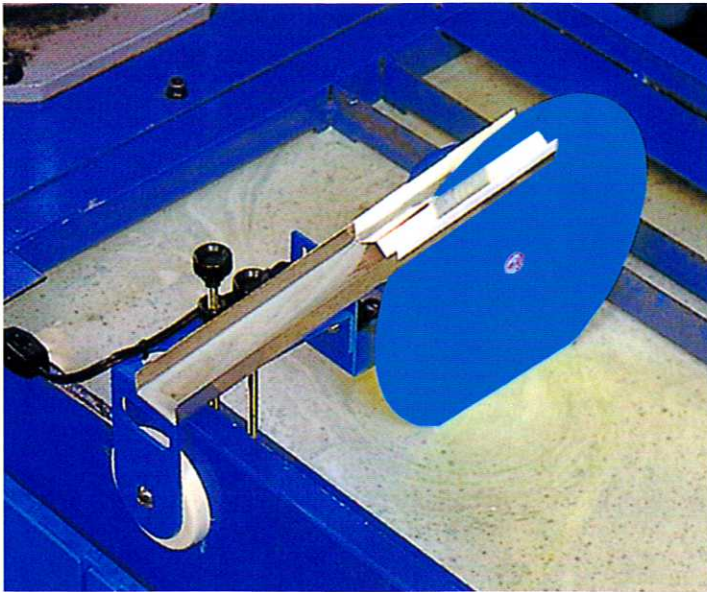

■スタンダードタイプ標準取付例

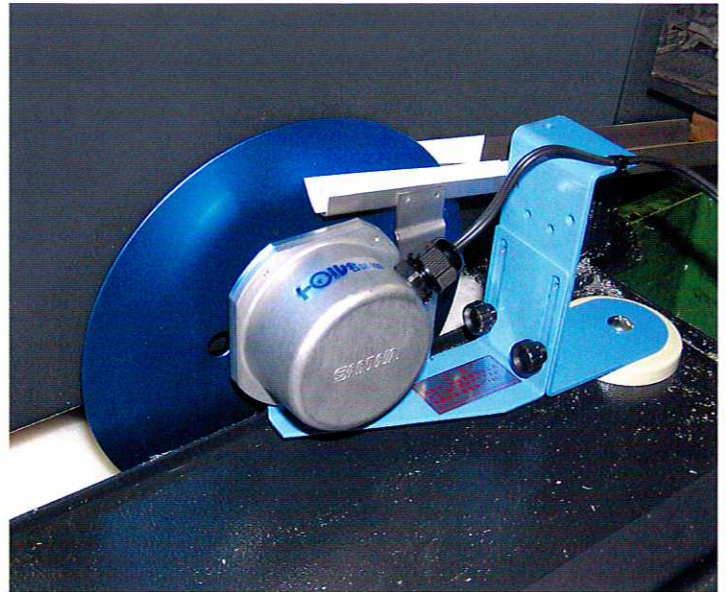

■スタンダードタイプ応用取付例

■標準タイプ

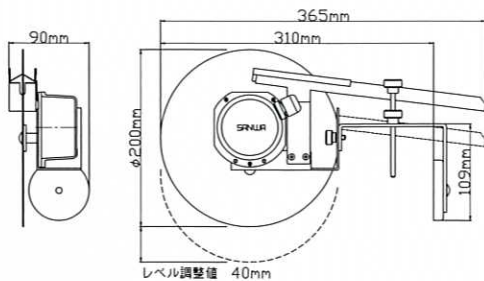

型式:SR-104

■共通仕様表

電源	AC100V 4W 50/60Hz
防水性	防水 JIS C 0920 1P65 但し、スイッチ部分を除く※1
最大回収能力	45ℓ/h (#68使用) ※条件によって異なります

※1:スイッチ部分は防水ではありません。オプションにて漏電遮断器をご用意いたします。

■大型タイプ

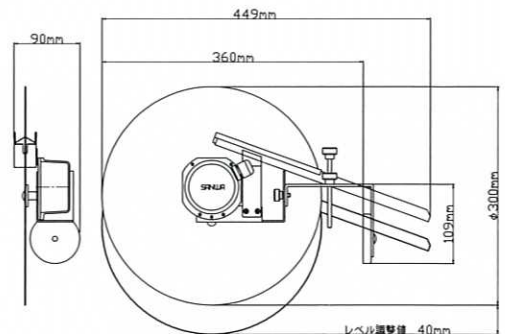

■特殊タイプ

浮上油が沢山ある場合

▶Wディスクタイプ

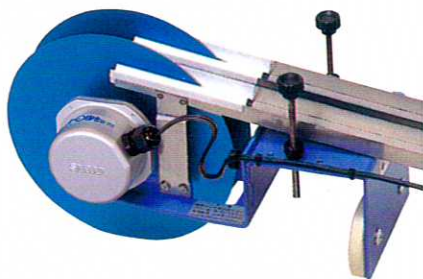

ストレートに設置できない場合

▶横取付タイプ

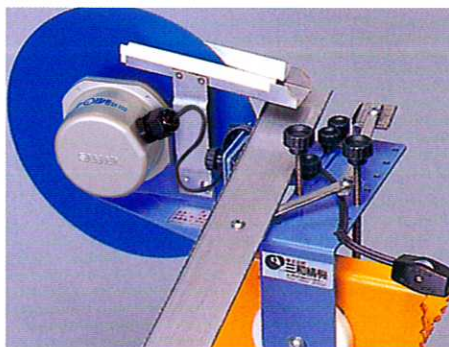

大型タンクの場合

▶大型ディスクタイプ

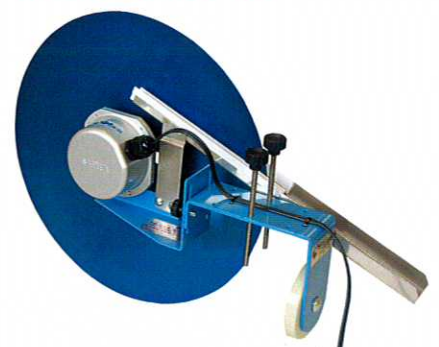

代理店

※カタログに記載されている仕様・形状・色などは予告なく変更することがあります。

製造元

ロボット・メカトロニクス  
株式会社  
**三和精機**



〒395-0154

長野県飯田市下殿岡191-1 TEL.0265-25-6555 FAX.0265-28-1152

http://www.sanwaseiki.jp E-mail:info@sanwaseiki.jp